



# ECLISSE<sup>®</sup>

Pouzdra pro posuvné dveře

„POUZDRA PRO POSUVNÉ DVEŘE“



*Chytré řešení*

Proč zvolit Eclisse >

Naše modely >

Doplňky >

[www.dveredozdi.cz](http://www.dveredozdi.cz)

# ECLISSE JE CHYTRÉ ŘEŠENÍ

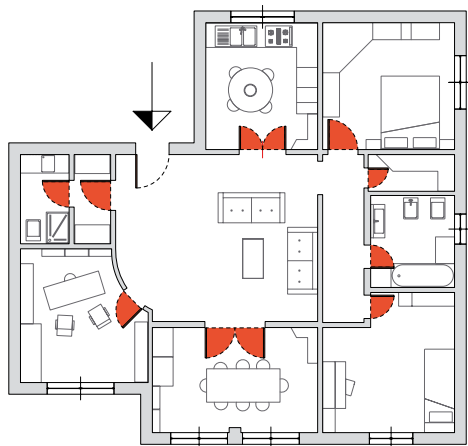

Po otevření dveří si ubíráte prostor...

# 8 m<sup>2</sup>

Získaný prostor 8 m<sup>2</sup>\*

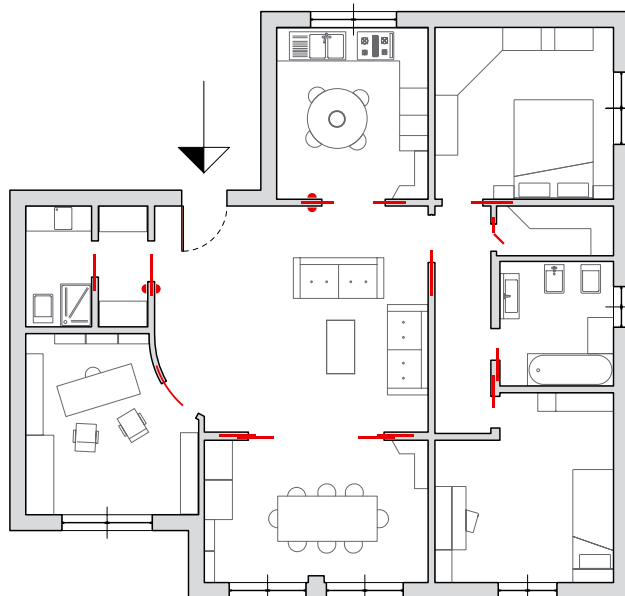

...s Eclisse ho získáte!

\*Odpovídá zobrazenému projektu

## VÝHODY ECLISSE

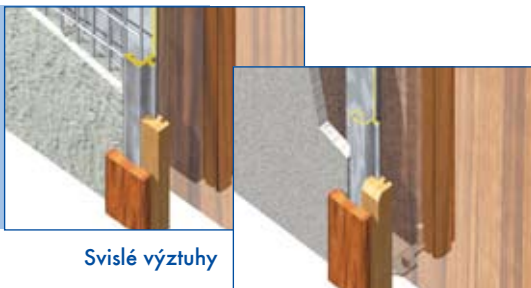

Svislé výztuhy



Odnímatelná kolejnice (patentováno)



Vodící trn

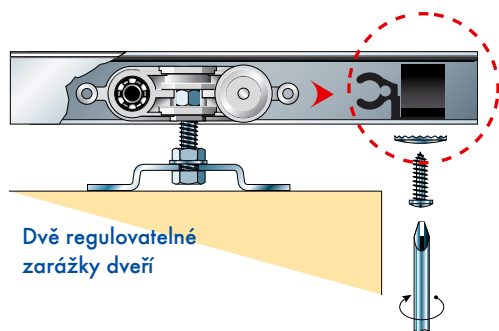

Dvě regulovatelné zarážky dveří



Systém spojení sítě bez svařování (patentováno)

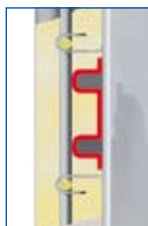

Zpevňovací profily

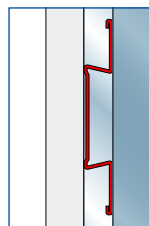

Výztužné profily



Nosné vozíčky s kuličkovými ložisky nosnost 80 kg



Držák skleněných dveří

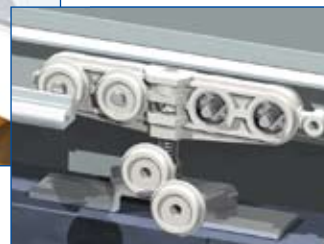

Nosné vozíčky s kuličkovými ložisky nosnost 120 kg

# NAŠE MODELY

## Eclipse **JEDNOKŘÍDLÉ**

## Eclipse **DVOUKŘÍDLÉ**

### Standardní model do ZDI

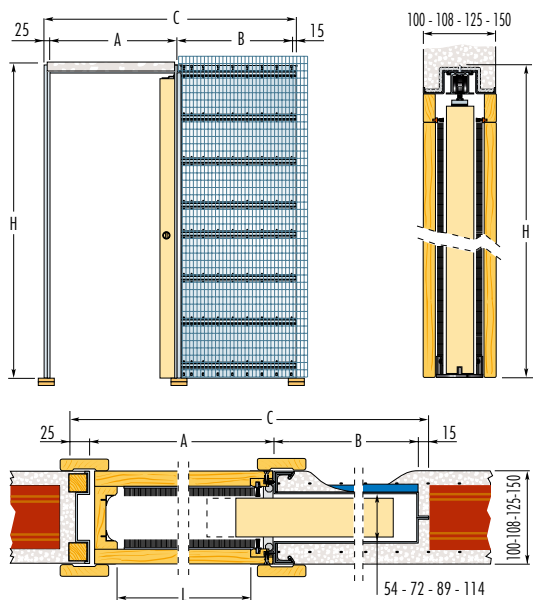

Stavební otvor připravte na výšku H+2 cm a na šířku C+5 cm

Otvor je nutno opatřit piekladem

Pouzdra na dokončenou stěnu 100mm lze osadit pouze dveřmi o tloušťce 40mm.

U dokončené síly stěny 100mm jsou rozměry pouzdra stejné jako u modelu do SDK

Možnost synchronizovaného pohybu

Možnost uzavírání pomocí protizávaží

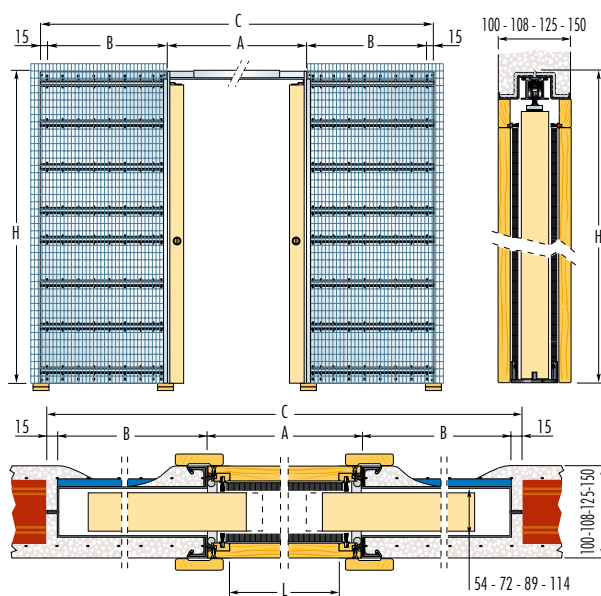

### Standardní model do SÁDROKARTONU

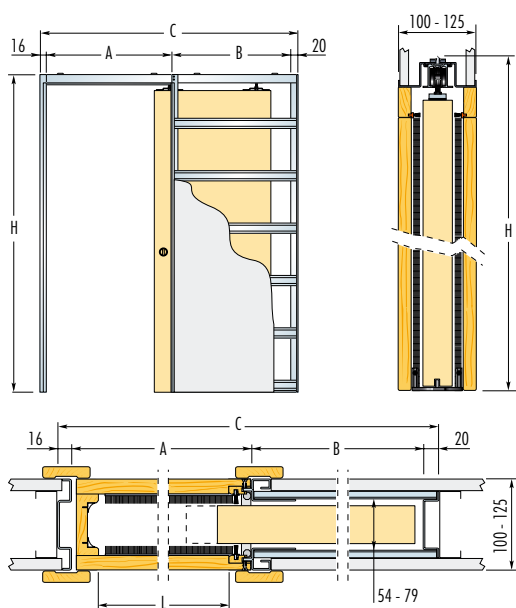

Pouzdra na dokončenou zeď 100mm lze osadit pouze dveřmi do tloušťky 40mm

Možnost synchronizovaného pohybu

Možnost uzavírání pomocí protizávaží.

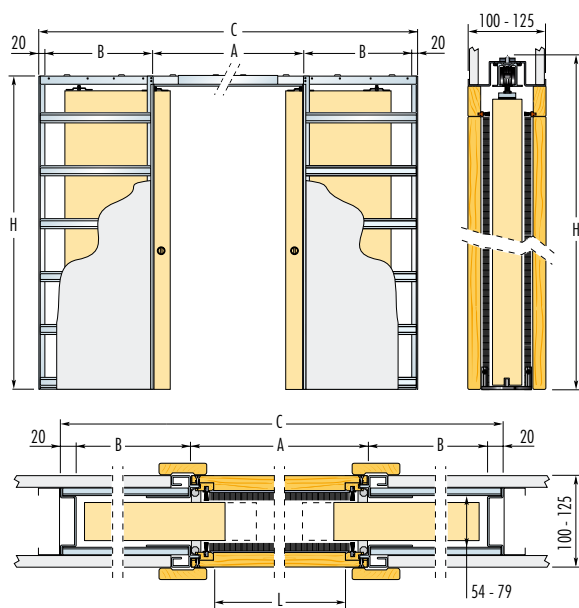

Eclipse JEDNOKŘÍDLÉ					Eclipse DVOUKŘÍDLÉ												
Rozměry pouzdra (mm)																	
PRŮCHOD L	DO ZDĚNÉ PŘÍČKY				DO SÁDROKARTONOVÉ PŘÍČKY				PRŮCHOD L	DO ZDĚNÉ PŘÍČKY				DO SÁDROKARTONOVÉ PŘÍČKY			
	A	B	C	H	A	B	C	H		A	B	C	H	A	B	C	H
600	670	625	1335	2065	670	615	1321	2060	1250	1325	625	2605	2065	1325	615	2595	2060
700	770	725	1535	2065	770	715	1521	2060	1450	1525	725	3005	2065	1525	715	2995	2060
800	870	825	1735	2065	870	815	1721	2060	1650	1725	825	3405	2065	1725	815	3395	2060
900	970	925	1935	2065	970	915	1921	2060	1850	1925	925	3805	2065	1925	915	3795	2060
1000	1070	1025	2135	2065	1070	1015	2121	2060	2050	2125	1025	4205	2065	2125	1015	4195	2060
1100	1170	1125	2335	2065	1170	1115	2321	2060	2250	2325	1125	4605	2065	2325	1115	4595	2060

# NAŠE MODELY

## Eclisse **TELESKOPICKÉ**

## Eclisse **ZÁKRYT**

### Standardní model do **ZDI**

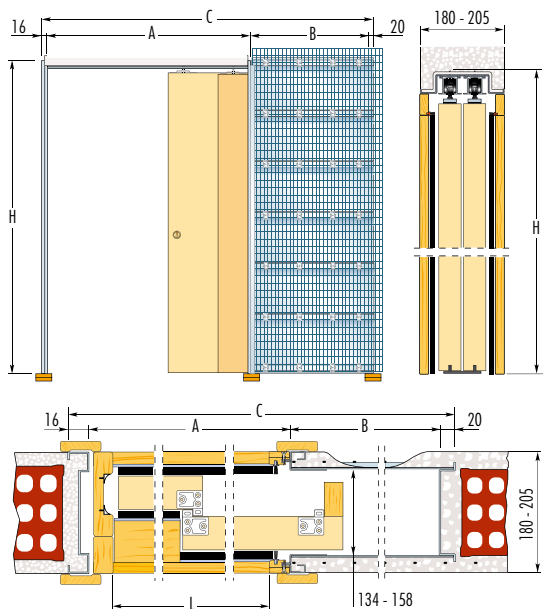

Stavební otvor připravit na výšku H+2 cm a na šířku C+5 cm

Otvor je nutno opatřit překladem

Pouzdra Zákryt na dokončenou zeď 175mm lze osadit pouze dvěma o tloušťce 40mm.

Možnost uzavírání pomocí protizávaží

Pouzdra Teleskop na dokončenou zeď 180mm lze osadit pouze dvěma o tloušťce 40mm.

Možnost synchronizovaného pohybu

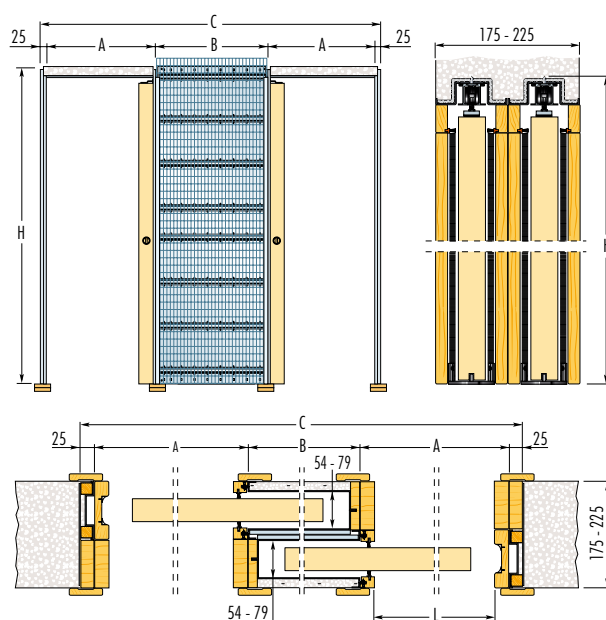

### Standardní model do **SÁDROKARTONU**

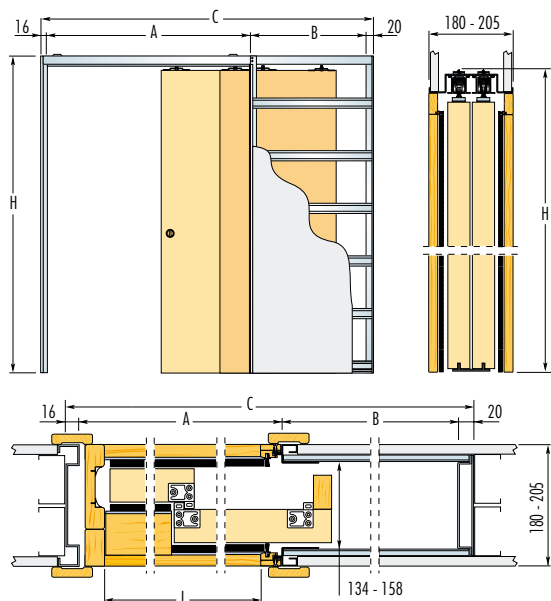

Pouzdra Zákryt na dokončenou zeď 175mm lze osadit pouze dvěma o tloušťce 40mm.

Možnost uzavírání pomocí protizávaží

Pouzdra Teleskop na dokončenou zeď 180mm lze osadit pouze dvěma o tloušťce 40mm.

Možnost synchronizovaného pohybu

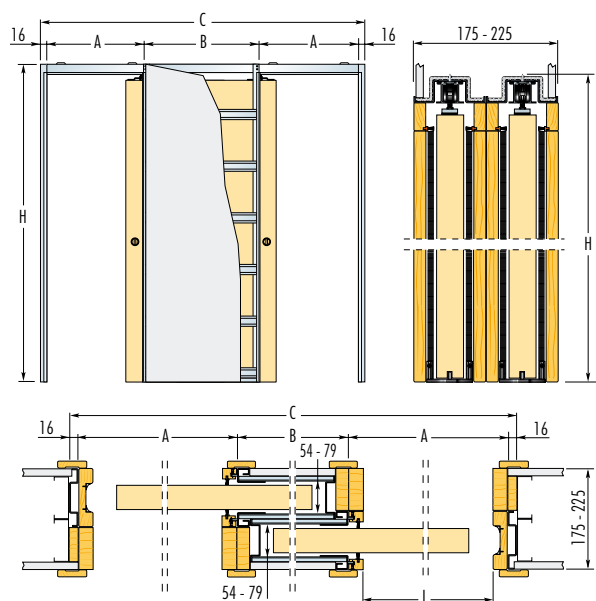

Eclisse <b>TELESKOPICKÉ</b>					Eclisse <b>ZÁKRYT</b>												
Rozměry pouzdra (mm)																	
PRŮCHOD L	DO ZDĚNÉ PŘÍČKY				DO SÁDROKARTONOVÉ PŘÍČKY				PRŮCHOD L	DO ZDĚNÉ PŘÍČKY				DO SÁDROKARTONOVÉ PŘÍČKY			
	A	B	C	H	A	B	C	H		A	B	C	H	A	B	C	H
1250	1315	625	1976	2060	1315	625	1976	2060	600	670	650	2040	2060	670	650	2022	2060
1450	1515	725	2276	2060	1515	725	2276	2060	700	770	750	2340	2060	770	750	2322	2060
1650	1715	825	2576	2060	1715	825	2576	2060	800	870	850	2640	2060	870	850	2622	2060
1850	1915	925	2876	2060	1915	925	2876	2060	900	970	950	2940	2060	970	950	2922	2060
2050	2115	1025	3176	2060	2115	1025	3176	2060	1000	1070	1050	3240	2060	1070	1050	3222	2060
2250	2315	1125	3476	2060	2315	1125	3476	2060	1100	1170	1150	3540	2060	1170	1150	3522	2060

# SMĚR ZASOUVÁNÍ

## Eclisse **TELESKOPICKÉ**

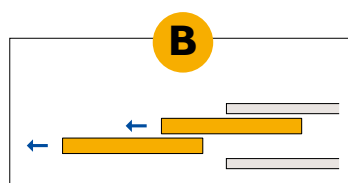
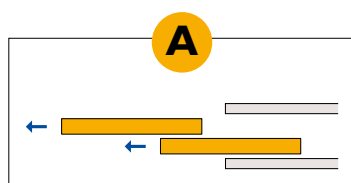

## Eclisse **ZÁKRYT**

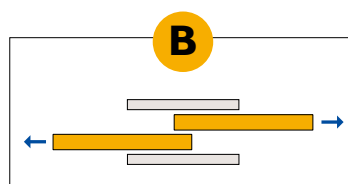
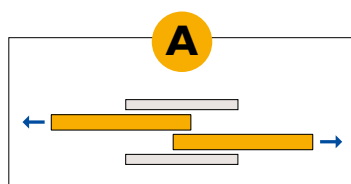

## UZAVÍRÁNÍ POMOCÍ PROTIZÁVAŽÍ

Uzavírací systém pomocí protizávaží umožňuje automatické uzavírání dveří a díky speciální odnímatelné kolejnici se dá kdykoli velmi snadno nainstalovat.

Zabudovaný systém není z vnějšího prostoru viditelný.



## SYNCHRONIZACE PRO DVOUKŘÍDLÉ DVEŘE

Umožňuje současné otevírání obou dveřních křídel a díky speciální odnímatelné kolejnici se dá kdykoli velmi snadno nainstalovat.

Souprava na synchronizaci obsahuje i těsnění na ochranu rukou. Dodává se na zakázku.



## OCHRANNÉ TĚSNĚNÍ NA RUCE

Zabraňuje poranění rukou nebo poškození předmětů, které náhodou zůstanou mezi dvěma posuvnými křídly.

Může být jednoduše přichycena v jakémkoli okamžiku a je k dispozici v barvě bílé, černé nebo ořechové.

Na požadavek může být dodáváno samostatně.



## SYNCHRONIZACE PRO TELESKOP

System umožňuje synchronizovaný pohyb dvou dveřních křídel konstantním pohybem, obě křídla se pohybují společně.



## OCHRANNÝ PROFIL

Ochranný profil vyrobený z hliníku je navržen speciálně k zasunutí na spodní hranu dveřního křídla.

Dá se velmi jednoduše namontovat do vyfrézovaného otvoru dveřního křídla.

Výhodou je zlepšení posunu dveří a zvýšená odolnost samostatných dveří oproti opotřebení a deformacím z důvodu vlhkosti.



## DRŽÁK CELOSKLENĚNÝCH DVEŘÍ

Pouzdra ECLISSE lze osadit jakýmkoli typem dveří od standardních, masivních až po celoskleněné.



# PROČ ZVOLIT ECLISSE

## Výhody stavebních pouzder ECLISSE

### odnímatelná horní pojezdová kolejnice

- lze ji vyjmout i po zazdění pouzdra
- možnost nastavení zadního dorazu dveří
- dodatečná montáž synchronizace u dvoukřídlových dveří
- uzavírání dveří pomocí protizávaží
- dodatečná montáž synchronizace pro teleskop

### možnost osadit pouzdra do přček od tl. 100 mm

(zdivo 100, 108, 125, 150 mm a SDK 100, 125 mm)

### vysoká pevnost stavebního pouzdra

- vodorovné boční zpevňovací výztuhy z  $\Omega$  profilu
- svislé profilované stojny vysoké tuhosti
- masivní hustá síť z 2 mm drátu přesahující okraje pouzdra (zajišťuje pevné spojení pouzdra se zdivem a zamezuje praskání omítky)



- veškeré spoje jsou bez svárů, které poškozují zinkování plechu
- celé pouzdro je z kvalitního pozinkovaného plechu
- vodící trn s přesným vymezením na střed pouzdra
- pouzdro do SDK v balení 220x15x15 cm (odveze se i v osobním autě) a v balení jsou k dispozici obě tloušťky SDK přček (100 i 125 mm)
- standardní rozměry skladem
- možnost výroby atyp. rozměrů u SDK do výšky 290 cm a šířky jednokř. průchodu 150 cm
- nosnost ložiskových vozíků 80 - 120 kg
- možnost exklusivního řešení motorizace - elektrický pohon
- příprava na kabelové vedení

## Záruka Eclisse 12 let



V prospektu byly použity materiály firmy ECLISSE ČR, s.r.o. ,[www.dveredozdi.cz](http://www.dveredozdi.cz)

## ECLISSE ČR, s.r.o.

V Mokřínách 8  
147 00 Praha 4  
Telefon: + 420 286 888 913  
Mobil: + 420 603 453 645  
Fax: + 420 286 580 174  
[info@eclisse.cz](mailto:info@eclisse.cz)

## PRODEJCE

--